

令和5年度 那須地区中学校新人体育大会剣道大会結果

【団体の部】

	男子団体	女子団体
優勝	那須塩原市立西那須野中学校	大田原市立大田原中学校
準優勝	大田原市立金田北中学校	那須塩原市立西那須野中学校
第3位	那須塩原市立東那須野中学校	那須塩原市立東那須野中学校
第3位	幸福の科学学園中学校	大田原市立金田北中学校
第5位	大田原市立親園中学校	那須塩原市立三島中学校
第5位	大田原市立若草中学校	

【個人の部】

	男子個人 (学校名・学年)	女子個人 (学校名・学年)
優勝	長谷川瑞樹 (西那須野・2年)	生澤絢愛 (大田原・2年)
準優勝	荒浪虎次郎 (西那須野・2年)	丸田歩奈 (大田原・2年)
第3位	石原拓実 (西那須野・2年)	成宮一花 (大田原・2年)
第3位	床井奏心 (西那須野・1年)	木館美佑 (大田原・1年)
第5位	植木遼太 (金田北・2年)	茂田かな (西那須野・2年)
第5位	渡邊瑛昌 (金田北・2年)	櫻岡はな (西那須野・1年)
第5位	田中瑛大 (金田北・2年)	鈴木琴葉 (金田北・2年)
第5位	大塚啓太 (東那須野・2年)	齋藤祐希乃 (親園・2年)
第9位	関谷和弘 (親園・1年)	菅原憐音 (三島・2年)
第9位	内田啓喜 (若草・2年)	稲村夏蓮 (大田原・2年)

【1年生個人の部】

	男子個人 (学校名)	女子個人 (学校名)
優勝	渡邊凌太郎 (東那須野)	阿部琴音 (東那須野)
準優勝	池田健志 (東那須野)	大森依知奈 (東那須野)
第3位	長嶺シチジョー (大田原)	白井悠愛 (金田北)
第3位	横山大暁 (東那須野)	福富ひかり (幸福の科学)

# 令和5年度 那須地区中学校新人体育大会剣道大会

期日：9月29日（金） 男子団体 女子個人 8:30開館 9:30開会  
 9月30日（土） 女子団体 男子個人 8:30開館 9:30開会  
 会場：三和住宅にしなすのスポーツプラザ

## 男子団体

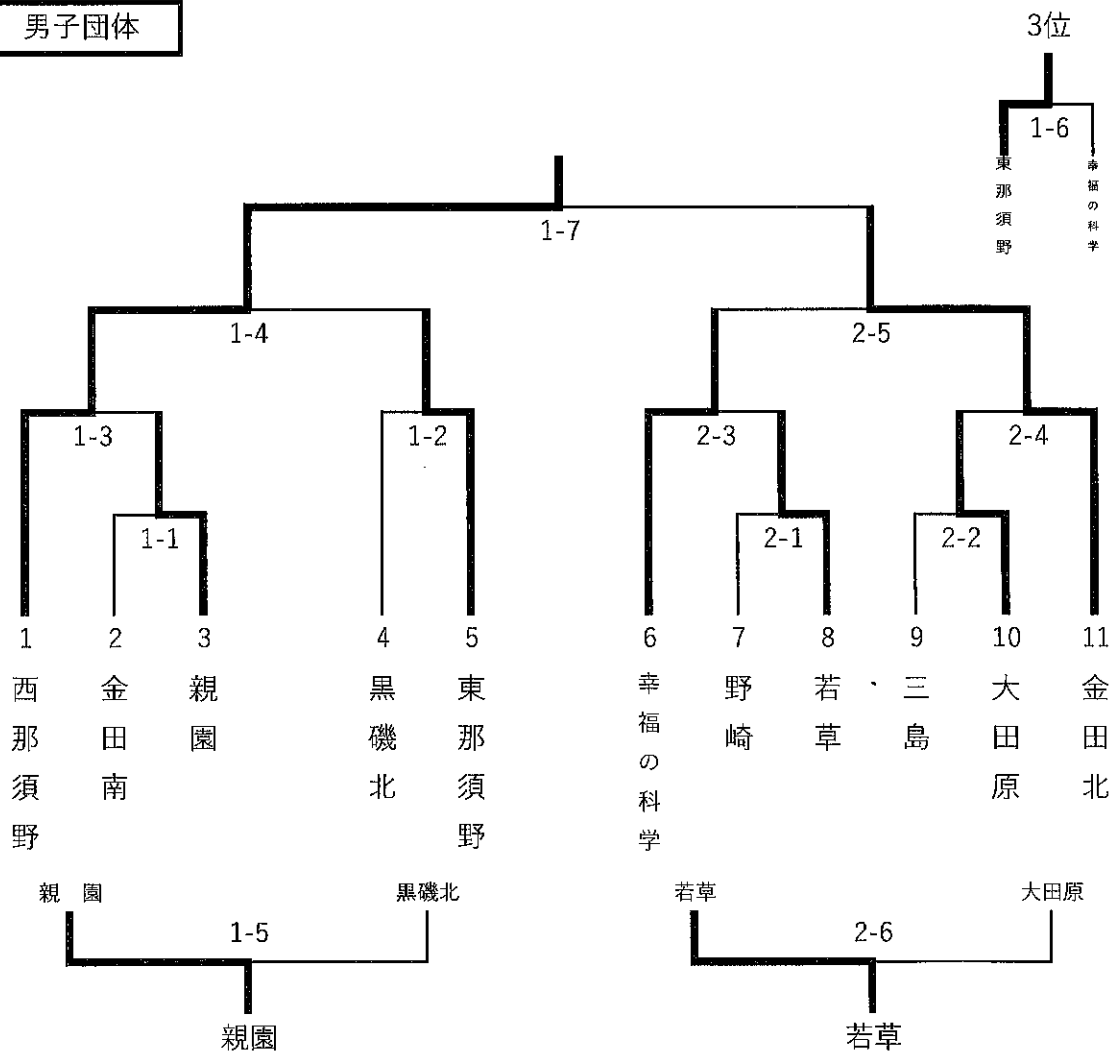

- ①×金田南 1/1-2/1 親園○
- ②×黒磯北 0/0-8/5 東那須野○
- ③○西那須野 5/3-0/0 親園×
- ④○西那須野 6/3-1/0 東那須野×
- ⑤

- ×野崎 0/0-4/3 若草○
- ×三島 0/0-7/5 大田原○
- 幸福の科学 2/2-0/0 若草×
- ×大田原 0/0-9/5 金田北○
- ×幸福の科学 3/1-8/4 金田北○

### 【敗者復活戦】

- 親園 3/2-0/0 黒磯北×

- 若草 4/2-1/0 大田原×

### 【3位決定戦】

- 東那須野 2/2（代）-2/2（代） 幸福の科学×

### 【決勝戦】

- 西那須野 7/3-4/2 金田北×

# 令和5年度 那須地区中学校新人体育大会剣道大会

期日：9月29日（金） 男子団体 女子個人 8:30開館 9:30開会  
 9月30日（土） 女子団体 男子個人 8:30開館 9:30開会  
 会場：三和住宅にしなすのスポーツプラザ

## 女子団体

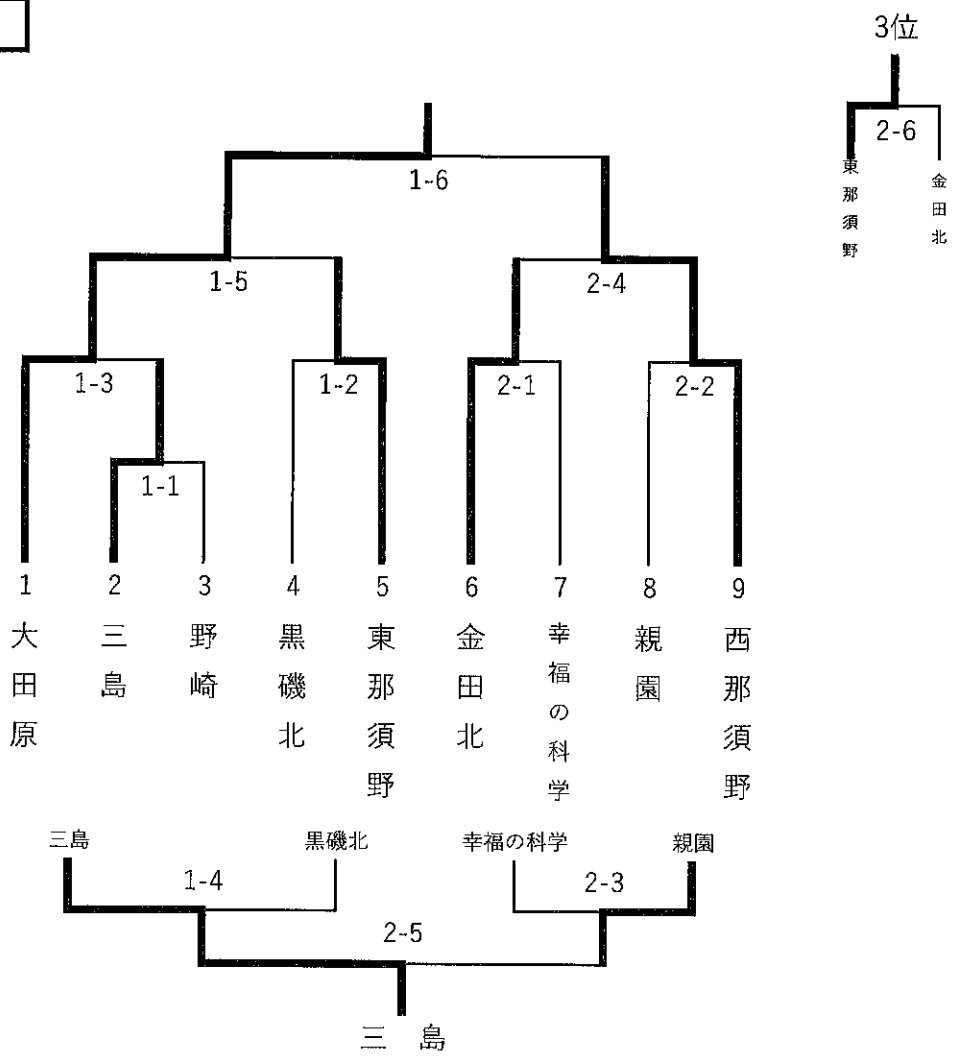

- ①○三島 4/2-1/1 野崎× ○金田北 9/5-0/0 幸福の科学×
- ②×黒磯北 0/0-8/5 東那須野○ ×親園 4/2-5/3 西那須野○
- ③○大田原 9/5-0/0 三島× ④×金田北 1/1-2/2 西那須野○
- ⑤○大田原 6/4-1/0 東那須野×

### 【敗者復活戦】

- ①○三島 3/3-1/0 黒磯北× ×幸福の科学 0/0-6/3 親園○
- ②○三島 5/3-2/1 親園×

### 【3位決定戦】

- 東那須野 2/1-1/1 金田北×

### 【決勝戦】

- 大田原 9/5-0/0 西那須野×

女子個人戦

- 1 牛澤 絢愛 (大田原)
- 2 相馬 愛理 (黒磯北)
- 3 磯 ひまり (親園)
- 4 森 悠希 (三島)
- 5 伊藤 愛夏 (野崎)
- 6 菊地 里菜 (大田原)
- 7 寒河江 莉奈 (幸福の科学)
- 8 高野 楓花 (東那須野)
- 9 茂田 かな (西那須野)
- 10 郡司 瑠夏 (三島)
- 11 小龍 緋那多 (金田北)
- 12 金井 明日香 (西那須野)
- 13 小林 希珠 (若草)
- 14 大武 あやの (三島)
- 15 金子 絵美 (野崎)
- 16 大島 咲南 (東那須野)
- 17 鈴木 琴葉 (金田北)
- 18 菅原 憐音 (三島)
- 19 室井 媛羽 (金田北)
- 20 白井 璃子 (黒磯北)
- 21 鈴木 優花 (西那須野)
- 22 福田 彩乃 (三島)
- 23 成宮 一花 (大田原)

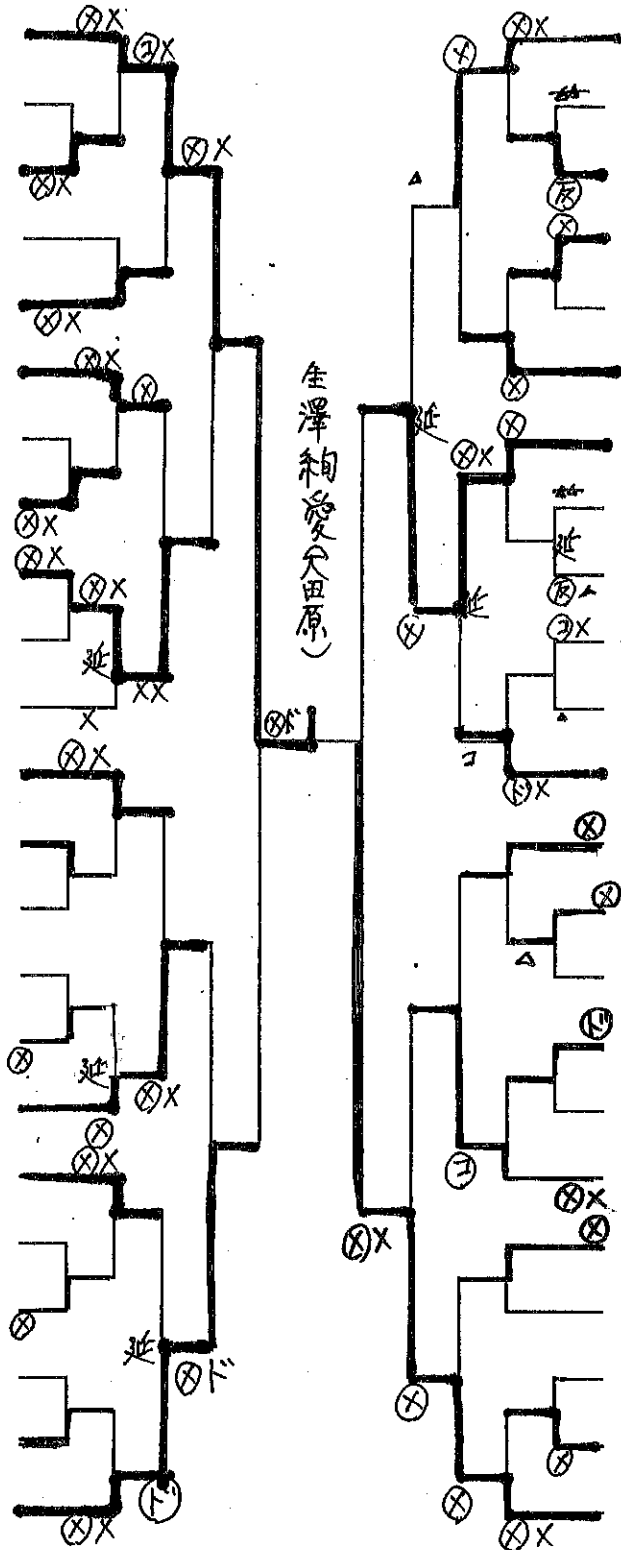

- 24 齋藤 祐希乃 (親園)
- 25 蓮實 柚音 (日新)
- 26 高野 帆可 (三島)
- 27 後藤 蘭 (金田北)
- 28 宮下 美紀 (野崎)
- 29 稲村 夏蓮 (大田原)
- 30 木館 美佑 (大田原)
- 31 印南 幸花 (三島)
- 32 渡部 夏希 (西那須野)
- 33 相馬 育依 (金田北)
- 34 安瀬 瑠亜 (黒磯北)
- 35 網 ひなの (東那須野)
- 36 関谷 紬菜 (親園)
- 37 印南 奈桜 (金田北)
- 38 佐藤 美奈 (野崎)
- 39 本間 遥 (三島)
- 40 佐藤 栞 (黒磯北)
- 41 櫻岡 はな (西那須野)
- 42 手塚 朱俐 (三島)
- 43 阿部 陽理沙 (幸福の科学)
- 44 堀越 桃花 (東那須野)
- 45 森本 愛望 (金田北)
- 46 丸田 歩奈 (大田原)

県大会決定戦

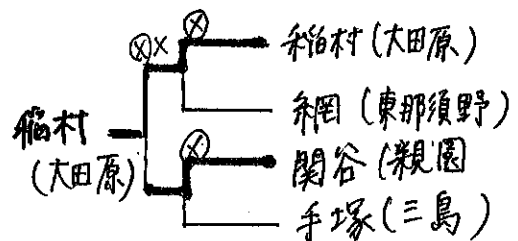
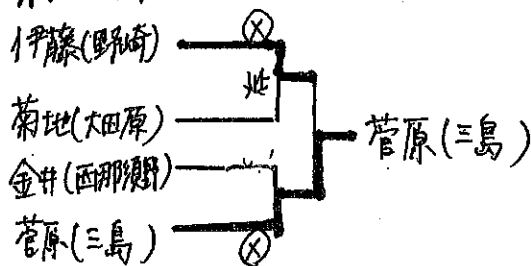

1年女子個人戦

- 1 佐藤 寧々 (黒磯北)
- 2 丹野 愛香 (金田北)
- 3 佐藤 凜音 (三島)
- 4 阿部 琴音 (東那須野)
- 5 滝波 心結 (幸福の科学)
- 6 松本 莉望 (親園)
- 7 渡辺 爽莉 (三島)
- 8 前島 礼佳 (大田原)
- 9 森 美玖 (親園)
- 10 川嶋 菜々 (三島)
- 11 藤田 栞音 (黒磯北)
- 12 坂本 みなみ (三島)
- 13 白井 悠愛 (金田北)

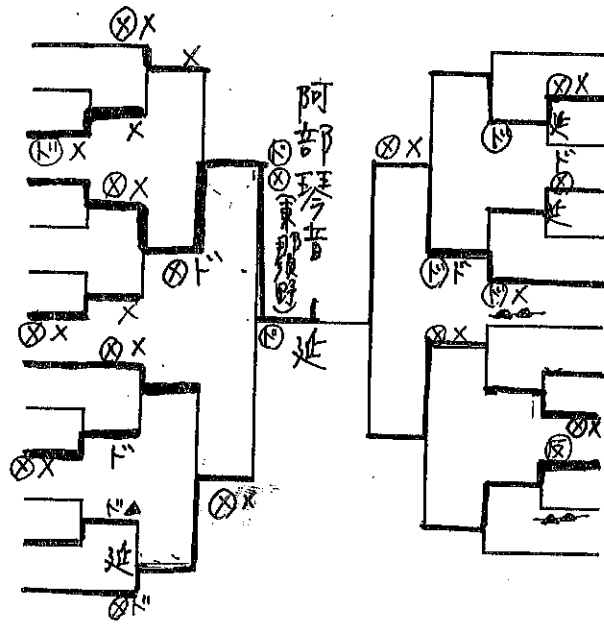

- 大野 陽菜 (親園) 14
- 齋藤 ゆな (金田北) 15
- 栗川 寧来 (三島) 16
- 金澤 奈佑 (若草) 17
- 星 ひなた (三島) 18
- 大森 依知奈 (東那須野) 19
- 上野 由惟 (黒磯北) 20
- 藤田 夢菜 (三島) 21
- 福富 ひかり (幸福の科学) 22
- 小松 夏帆 (三島) 23
- 後藤 せり (金田北) 24
- 荒井 なつみ (東那須野) 25

男子個人戦

- 1 荒浪 虎次郎 (西那須野)
- 2 森 陽介 (親園)
- 3 遅沢 諒 (若草)
- 4 林田 雅暉 (幸福の科学)
- 5 大塚 友陽 (東那須野)
- 6 室井 奏人 (黒磯北)
- 7 鎌倉 琉人 (野崎)
- 8 渡邊 瑛昌 (金田北)
- 9 阿久津 真生 (金田南)
- 10 小村 元希 (大田原)
- 11 柴田 隼 (親園)
- 12 岡本 大和 (西那須野)
- 13 石嶋 裕規 (三島)
- 14 大豆生田 隼 (野崎)
- 15 野本 正幸 (幸福の科学)
- 16 石塚 柊弥 (親園)
- 17 上田 貫仁 (幸福の科学)
- 18 印南 蔵之輔 (金田北)
- 19 柳沼 汰知 (黒磯北)
- 20 君島 孝祐 (野崎)
- 21 フドウ フェリペ (大田原)
- 22 大塚 啓太 (東那須野)
- 23 内田 啓喜 (若草)
- 24 高橋 大輔 (野崎)
- 25 坂内 秋翔 (横原小中)
- 26 榎本 真士 (金田南)
- 27 松本 一平 (金田北)
- 28 瀬川 宗多郎 (三島)
- 29 床井 奏心 (西那須野)

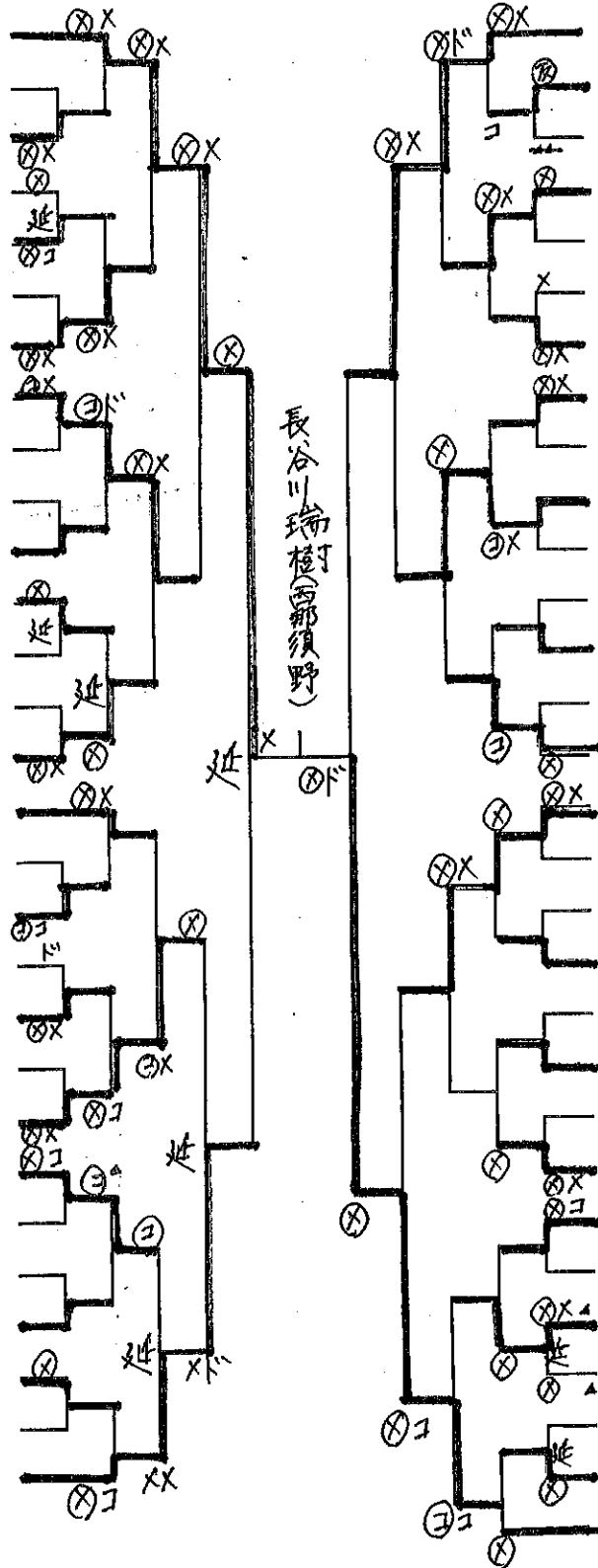

- 石原 拓実 (西那須野) 30
- 岩井 朋樹 (野崎) 31
- 阿久津 晴空 (黒磯北) 32
- 仁平 健登 (金田北) 33
- 小谷 惟織 (若草) 34
- 高木 太陽 (大田原) 35
- 鉢村 一真 (親園) 36
- 茂木 大輝 (幸福の科学) 37
- 大森 裕太 (日新) 38
- 田中 瑛大 (金田北) 39
- 佐藤 歩夢 (金田南) 40
- 荒木 琉唯 (西那須野) 41
- 岩崎 健満 (野崎) 42
- 市村 元 (三島) 43
- 原田 泰地 (東那須野) 44
- 植木 遼太 (金田北) 45
- 江面 玲 (野崎) 46
- 渡邊 蒼介 (黒磯北) 47
- 秋元 悠希 (幸福の科学) 48
- 長山 耀 (大田原) 49
- 真船 維武輝 (東那須野) 50
- 高田 泰樹 (野崎) 51
- 間庭 悠晟 (若草) 52
- 小林 蒼空 (幸福の科学) 53
- 田代 湊一 (野崎) 54
- 関谷 和弘 (親園) 55
- 久保 和真 (若草) 56
- 横関 流星 (金田南) 57
- 吉成 翔 (東那須野) 58
- 長谷川 瑞樹 (西那須野) 59

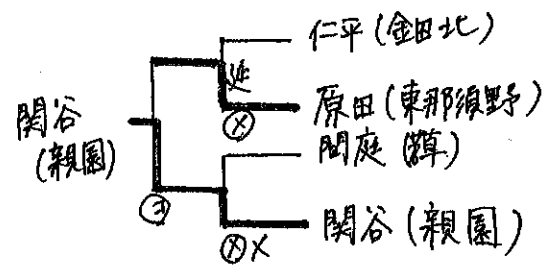
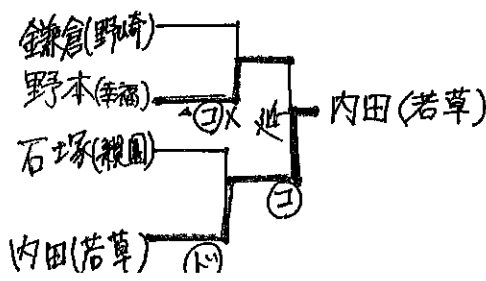

1年男子個人戦

- 1 浅井 颯介 (親園)
- 2 長谷部 瑞歩 (若草)
- 3 寺崎 優希 (三島)
- 4 渡邊 凌太郎 (東那須野)
- 5 能任 一颯 (金田北中)
- 6 高木 駿太 (三島)
- 7 小倉 功誠 (大田原)
- 8 宗像 航介 (若草)
- 9 須永 隼人 (三島)
- 10 横山 選輝 (東那須野)
- 11 高久 龍斗 (塩原小中)
- 12 藤田 琉 (黒磯北)
- 13 長嶺 シチジョー (大田原)
- 14 増淵 優 (野崎)

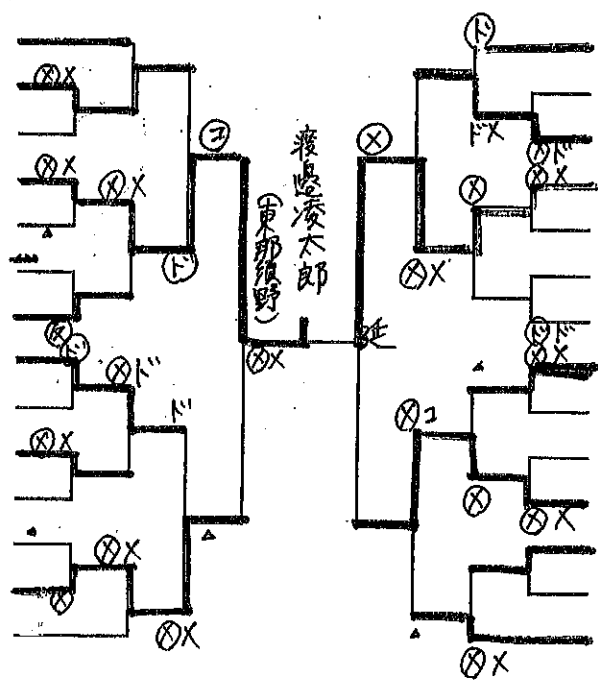

- 本間 勇悟 (幸福の科学) 15
- 三浦 達馬 (大田原) 16
- 吉川 冬馬 (黒磯北) 17
- 池田 健志 (東那須野) 18
- 伊藤 漣 (若草) 19
- 菊地 翔 (野崎) 20
- 櫻井 稜太 (三島) 21
- 天谷 光陽 (大田原) 22
- 磯飛 陽真 (黒磯北) 23
- 山田 晃輝 (三島) 24
- 横山 大暁 (東那須野) 25
- 佐野 匠 (三島) 26
- 有馬 蓮 (親園) 27
- 小野 隼 (若草) 28